

KOBELCO

SK500XD

Super X

■ 主要规格

机种名称		SK500XD	
主机型		SK500XD-10	
■性能			
标准挖斗容量(ISO7451)	m ³	2.8	
旋转速度	min ⁻¹ {rpm}	7.6{7.6}	
行走速度	km/h	5.4/3.4	
行走牵引力(SAE)	kN{tf}	415{42.3}	
最大爬坡角度	%{度}	70(35)	
最大挖掘力	挖斗	kN{tf}	272{27.7}(297{30.2}*)
	小臂	kN{tf}	223{22.7}(244{24.9}*)
■重量(安装标准履带板时)			
操作重量	600mmHD履带(双齿)	kg	53,000*2
	800mmHD履带(三齿)	kg	54,100*2
■发动机			
型号	日野P11C-UP		
型式	直喷,水冷,四冲程,涡轮增压,内置中冷		
额定功率(ISO14396)	kW/min ¹	257/1,850	
最大扭矩(ISO14396)	N·m/min ¹	1,400/1,400	
燃料箱容量	L	638	
■液压装置			
液压泵	型式	双联可变排量轴向柱塞泵+先导齿轮泵	
	设定压力	MPa{kgf/cm ² }	31.4{320}(34.3{350}*)
旋转马达形式	轴向柱塞泵马达(1个)		
行走马达形式	可变容量轴向柱塞马达(2个)		
液压油	L	全量631(箱内油量371)	

单位用国际单位系列的SI单位表示。{ }内为以往的代表原来显示。*1.为增加动力时的值。*2.装有标准3.0m小臂。

■ 主要设备一览表

机种名称	SK500XD	机种名称	SK500XD
○标准配置 △可选装备			
■驾驶室			
相当于ISO 10262-1998 1级的高强度驾驶室	○	■挖斗、小臂	
自动空调(内气循环、外气导入切换式 出风口设置在后方柱上)	○	标准3.0m小臂(高强度)&2.8m ³ 挖斗	○
除霜器	○	可选2.6m ME小臂(高强度)&3.4m ³ 挖斗	△
左右一体滑动式控制箱	○	可选3.0m ME小臂(高强度)&3.2m ³ 挖斗	△
彩色多功能显示屏	○	■大臂	
储物箱	○	7.0m大臂	○
大型杯座	○	6.5m ME大臂	△
逃生锤	○	■配重	
AM/FM收音机(双喇叭)	○	基本配重	○
24V电源	○	■履带	
带铃环、可一分为二的车毯	○	600mmHD履带(双齿)	○
室内灯	○	800mmHD履带(三齿)	△
间歇性上举型雨刷	○	■其他	
■座椅		旋转闪烁灯	○
带悬架的座椅	○	液压油滤芯堵塞检出装置	○
可完全平躺的活动结构	○	前方工作灯(1个大臂灯、1个右侧灯)	○
双向滑动式结构	○	双滤芯式空气滤清器	○
扶手(可调节角度)	○	工作机器管理系统“探望”	○
头靠	○	上部防护罩	○
安全带	○	工具	○
■控制		黄油枪	○
H/S/环保模式	○	电池制动装置	○
增压装置	○	发动机机油盘泄放阀	○
行走1速/2速可自由切换(附带自动减速装置)	○	驾驶室2灯	○
待机自动停止	○	附加履带校正器(强化型)	○
自动减速	○	车架底部防护盖板(t9mm)	○
		破碎锤配管	△

所有照片均为制作资料用,实际停机时请务必将挖斗接地。

免责声明:

本书仅作为介绍产品的资料,所记载的信息和材料,包括文字,数据,图片,或其他项目-均有可能与所销售的产品实物产生不一致,不能将本书作为产品式样的依据,购买产品时应以交付的实物为准。如产品的式样或配置发生变更恕不另行通告。本公司将尽量避免本书发生错误但并不保证这些信息和材料的绝对准确性,充分性,可靠性或完整性,且对此未作任何种类的(默示,明示或法定的)保证,并明示地否认就这些信息 and 材料的错误或遗漏承担责任。此免责声明在法律许可的最大范围内有效,本公司拥有最终解释权。

官方主页



官方微信号



神钢建机(中国)有限公司

地址:四川省成都市龙泉驿区经开区南四路699号

电话:028-88423593

网址:www.kobelco-jianji.com

杭州神钢建设机械有限公司

地址:杭州经济技术开发区22号大街1号

电话:0571-28896588

传真:0571-28896566

微信扫一扫,获取更多信息

联络地址:

超省油， 更耐久

保证在地球任何现场的高效作业
基于“地球型建机”理念，
SK500XD以其卓越的耐久性和生产效率，
进化为神钢有史以来推出的最强矿山挖掘机。
在新设计的坚固机体的基础上，
对工作装置又进行了大幅强化提升。
此外，液压系统采用了最新高技术
在维持高动力的同时，实现油耗的进一步降低。
从SK系列诞生至今，SK500XD作为第10代挖掘机，
以超乎想象的表现满足矿山等恶劣工况的需求。

2.0倍*1
延长耐久寿命
所以
高耐久

19%*2
的油耗改善
更
低油耗

以上数据是特定实验条件下的最大值，仅供参考。
在不同的作业现场或运转条件下可能会产生差异。



*1 与 SK480-6 标准小臂前端部分的耐久性相比。 *2 ECO 模式 / 与 SK480-6 的 S 模式相比。

坚固的工作装置，更加坚固。

新开发的挖斗，实现无以比拟的坚固性能

NEW

挖掘性能进一步提升，能更好的适应矿山、土石方等各类工况。

- 挖斗容量 **22% UP**
- 挖掘土量 **8% UP** *1
- 生产性 **20% UP** *1

*1 SK500XD-10 S 模式与 SK480-8 S 模式相比。

- 1 重新设计了斗齿和底板的角度，使挖掘作业更顺畅。



- 2 采用耐磨材质，实现了挖斗的轻量化，增大了斗容。

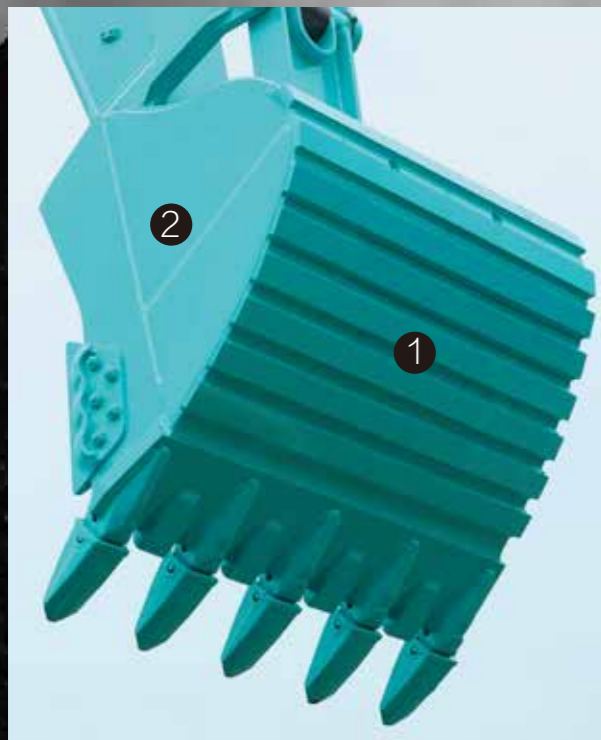

保护机体的防护板与上部防护罩



上部防护罩

采用厚板防护罩，具有高于标准机的耐久性。



2.0倍*2
延长耐久寿命
所以
高耐久

大幅提升工作装置的坚固性，

开发象征坚固矿山挖掘机的新挖斗。

大幅增强大臂与小臂负荷承受部位牢度。

实现SK500XD-10型标准机约2.0倍*2的耐久寿命。

*2与SK480-8标准小臂前端部分的耐久性相比。

以上数据是特定实验条件下的最大值，仅供参考。在不同的作业现场或运转条件下可能会产生差异。

新开发出钢板增厚矿山专用大臂

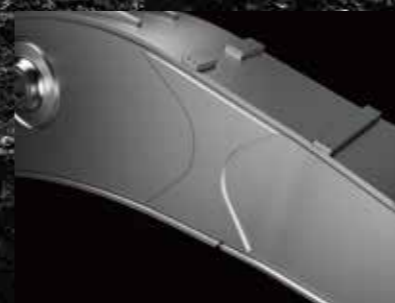

大截面结构 NEW

提升大臂应力负荷重的部分的截面高度。



新开发的强度可视性小臂

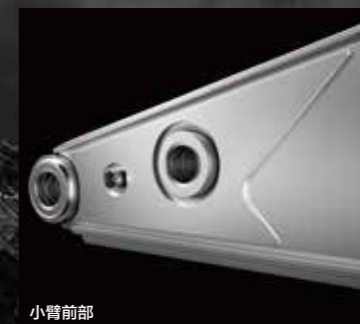

小臂前部

厚板结构 NEW

替代以往的增强板，加厚板自身的厚度。



加强筋条

采用矿山专用加长加厚加强筋条，防止小臂受损。

带耳底端轴座 NEW

在应力集中的轴座部分采取带耳的一体化结构。分散最大应力，提高耐久性。



作业持续不间断，高耐久。

实现行走状态时碎石无碍的高强度表现，通过高精度的过滤系统，确保高效作业。



保护机体不受碎石等伤害的、耐久性卓越的机身底部

强化型导向架(外侧)



为防止因石子的碰撞和进入而导致变形，采用彻底增强的导向架。

强化型导向架(内侧)



强化型驱动马达保护装置



增大驱动马达内侧的强度。

履带校正器



单侧4处设置了增强型履带校正器。

厚板履带



标配双齿履带，它拥有强大的抓地力，且板材厚实强劲。能适应严酷的矿山作业环境。

车架底部防护盖板



保护液压装置、配管等不受碎石损伤。

提高过滤系统的精度

为保证稳定作业，对液压油和燃料进行万无一失的管理。降低机械故障风险，提高耐久寿命。

燃料滤芯 NEW

预滤器，内置油水分离器，最大限度提高过滤性能。

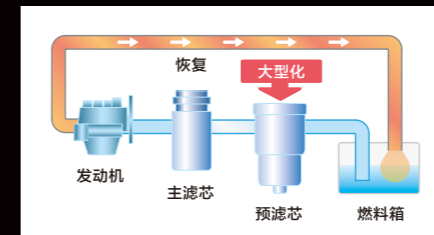

防患于未然 NEW

液压油滤芯堵塞检测装置

在液压油滤芯的入口和出口设置压力传感器，通过压力差来检查是否堵塞。若发现异常，就会在彩色多功能显示屏上发布警告。由于能在异物入侵液压油箱前检出，所以能防止液压设备发生故障。

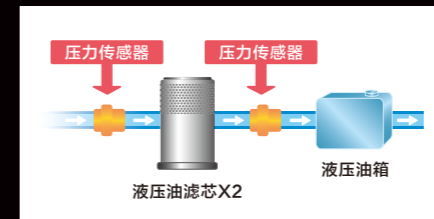

防止更换时异物落入 NEW

液压油滤芯

超级过滤芯的去除异物功能得到一致好评。配备防尘罩，可防止更换时的异物进入。

卓越的强度和耐久性 NEW

金属空气滤清器

通过覆盖金属网罩，确保强度和耐久性。

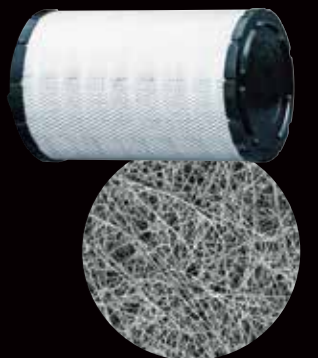

滤芯扩大图

强力，高效。

同时实现前所未有的压倒性低油耗和高效作业。
可根据用途选择小臂的长度。



标准 3.0m 小臂 (高强度)

大臂: 7.0m
挖斗容量: 2.8m³

最大挖斗挖掘力
平时: 272kN {27.7tf}
增压时: 297kN {30.2tf}

最大小臂挖掘力
平时: 223kN {22.7tf}
增压时: 244kN {24.9tf}

■最大挖掘半径
11,690mm

■最大挖掘深度
7,370mm

■最大垂直挖掘深度
5,490mm

可选 3.0m ME小臂

大臂: 6.5m
挖斗容量: 3.2m³

最大挖斗挖掘力
平时: 278kN {28.3tf}
增压时: 304kN {31.0tf}

最大小臂挖掘力
平时: 218kN {22.2tf}
增压时: 238kN {24.2tf}

■最大挖掘半径
11,600mm

■最大挖掘深度
7,290mm

■最大垂直挖掘深度
5,880mm

为了适应高强度的操作环境

独立液压风扇 NEW

独立的发动机冷却风扇和液压油冷却风扇可以根据工作环境在适当的时候各自运转进行冷却。不仅可以保持稳定的性能,还可以节省能源。

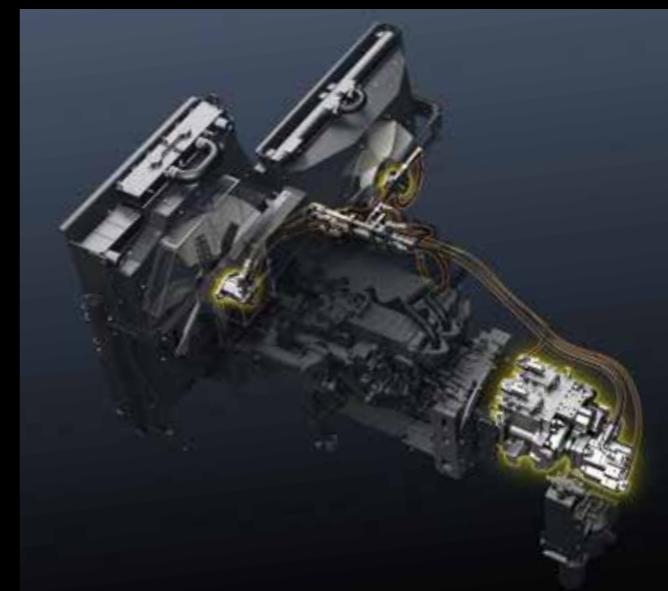
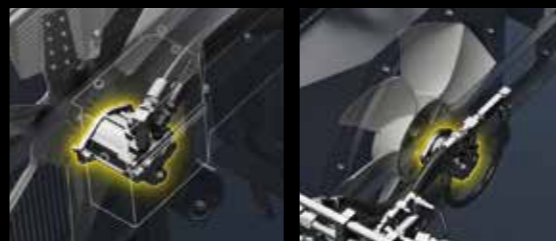

提高更换工作装置的效率 NEW 破碎锤配管 (可选)

可设定与破碎锤相对应的液压回路。
可通过工作装置开关进行简单切换。



油耗“---” 速度“+++”

优化的硬件配置结合控制系统自动调节,
让整体的挖掘“性能+”的体现更加酣畅淋漓。

- > 小臂挖掘时挖掘力分配的系统自动调节。
- > 调整马力输出配比, 增大挖掘力的同时油耗减小约19%。

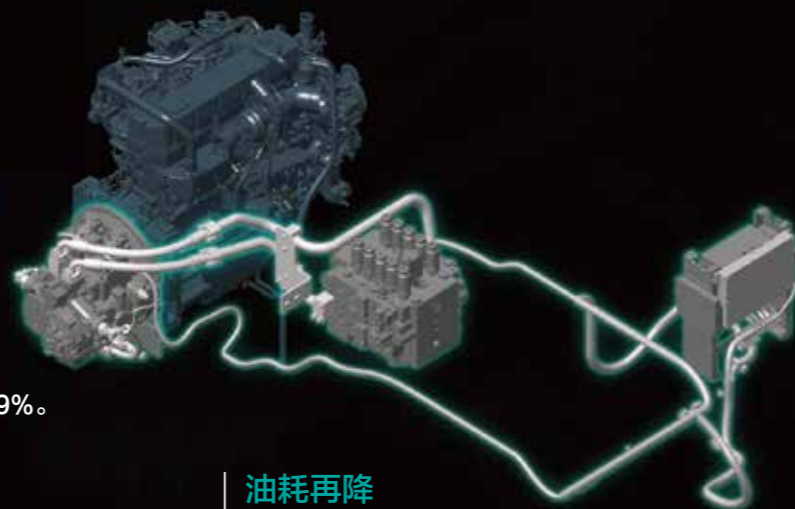

油耗再降

约削减19%*

*ECO模式 / 与SK480-8的S模式相比。

低油耗，永不停步。

19%*
的油耗改善
更
低油耗

通过有效控制液压流动的小臂合流系统和减少压损阻力，在保持作业效率的同时，可削减约10%*的油耗。
新增环保模式，最大可削减约19%*的油耗。

*与SK480-8的S模式相比。

以上数据是特定实验条件下的最大值，仅供参考。在不同的作业现场或运转条件下可能会产生差异。

易看易用协助操作

美观易看
彩色多功能显示屏

采用色彩鲜艳、可显示图形、易于识别的液晶彩色多功能显示屏作为新型显示装置。显示油耗、维修保养等各种机械信息。

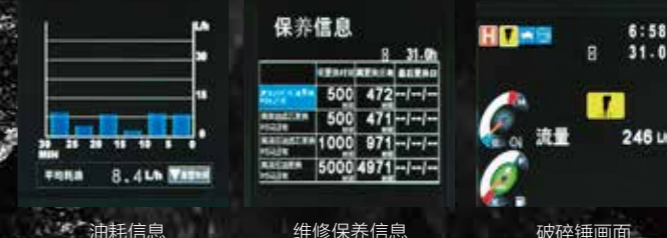

- 1 一目了然的燃料残量和发动机水温模拟测量仪
- 2 低油耗运转时显示绿色
- 3 显示油耗量、油耗比信息
- 4 油耗模式切换按键
- 5 画面切换按键

一键即可自动切换
工作装置模式切换按键

按键操作易于更换工作装置时，切换液压回路和流量。图标显示，一目了然。

进一步削减油耗的节能系统

油耗优先作业模式
环保模式

根据作业内容可选择作业模式，新增更低油耗的环保模式。使大幅削减油耗成为可能。

- E** 在作业负荷小，优先考虑油耗时
环保模式（SK480-8的S模式相比）
约削减19%
- S** 同时考虑作业量和油耗平衡时
S模式（SK480-8的H模式相比）
约削减10%
- H** 优先考虑作业量时
H模式（SK480-8的H模式相比）
同样

待机自动停止功能
AIS（待机自动停止）

当乘降制动杆持续处于朝上状态，发动机就会自动停止。消除待机时等出现的多余油耗的同时，减少CO₂排量。

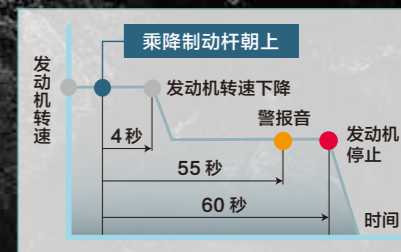

以上数据是特定实验条件下的最大值，仅供参考。在不同的作业现场或运转条件下可能会产生差异。

降低油耗的革新技术、液压系统

先进的液压高效技术
小臂合流系统

放下大臂时，大臂自重的下降力量也可用于小臂推出的系统。大幅削减能耗。

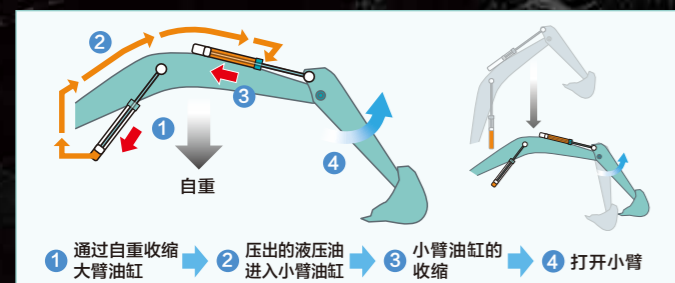

削减能源损耗
液压回路

通过减少摩擦阻力的配管设计以及阀门阻力最小化等，努力减少多余的压损阻力，以削减油耗。

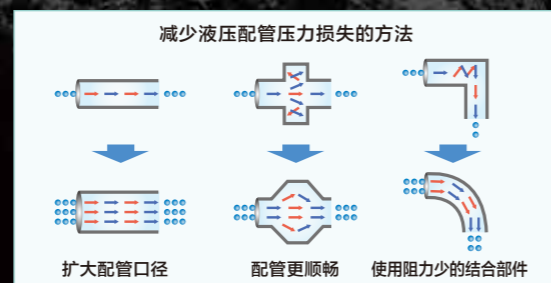

采用符合国家排三标准的环保发动机

追求极限燃烧效率
高效发动机

使用原有机型中一致获得好评的高燃效发动机。配备通过超高压喷射燃料的喷射泵机组、降低吸气温度控制氧浓度的EGR，从而通过协调控制的多段喷射来实现最大燃烧功率。同时对PM（颗粒状物质）、NO_x（氮氧化物）排放进行控制，从2006年就开始应对预定2015年开始实施的国家排三标准。

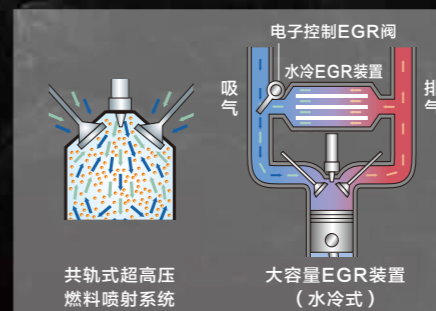

舒适的驾驶室，更安全。

全新驾驶环境，宽敞又舒适。
确保高度安全性，新时代的驾驶室



NEW 确保空间宽敞 大型驾驶室

驾驶室的容积比原有机型增扩4%。实现宽敞驾驶空间，作业舒适。

NEW 舒适的前后出风口 自动空调



空调后方出风口

采用大容量空调，出风口设置在驾驶座右前方和左右后方柱上。冷暖风直接吹到操作者，保证舒适的作业环境。

NEW 防止灰尘进入 高气密性驾驶室



比原有机型提高3.7倍的高气密性，防止灰尘进入驾驶室。

NEW 长时间作业也不易疲劳 低震动驾驶室

与原有机型进行的震动比较

- 行走时：约减少30%*
- 作业时：约减少30~50%*

冲程长约为原底座的2倍

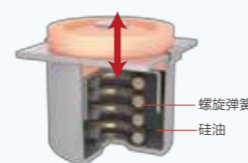

采用内设可吸收微小震动的螺旋弹簧和减少大幅震动硅油的切削油自动微量喷射装置底座。通过长冲程实现良好的震动阻隔。

*以上数据是特定实验条件下的最大值，仅供参考。在不同的作业现场或运转条件下可能会产生差异。

舒适性



NEW 全方位开阔视野设计 开阔直接的视野

右侧采用无中心柱的完整大玻璃。在确保视野开阔的同时，保证前方以及左右两侧直接视野。

NEW 轻轻松松上下车 宽敞的驾驶室门的开口部位

驾驶室门的开口部位比原有机型增扩80mm。与宽敞的坐高相结合，上下车更轻松。



+80mm

坐感舒适 座椅



可吸收振动的悬架座椅



可以平躺的活动座椅



可调整到最佳坐姿双向滑动式座椅

NEW 操作轻便流畅 操纵杆



约削减38%*的操作用力。操作舒适，减轻连续作业、长时间作业的疲劳。

*以上数据是特定实验条件下的最大值，仅供参考。在不同的作业现场或运转条件下可能会产生差异。

舒适便利 室内设备



AM/FM自动调频收音机



24V电源



大容量储物箱



大型杯座



烟灰缸

安全性

提高作业安全性 驾驶室保护装置



驾驶室上部以及前方安装有保护装置。保护装置安装在作业灯的上部，确保视野的开阔。

确保作业视野 安全视野



- 采用不使用时也不会影响视野的上举型雨刷。
- 采用左右后视镜，易于进行安全确认。
- 采用符合欧洲规格的增强型绿色玻璃。

多角度确保安全 安全预防功能



紧急逃生锤



旋转闪烁灯/后方作业灯

有效维护保养， 确保最佳状态。



保养信息			
项目	下次保养时间	上次保养时间	最后保养日期
发动机机油更换	500	472	--/--
液压油滤芯更换	500	471	--/--
先导油滤芯更换	1000	971	--/--
水箱散热器清洗	5000	4971	--/--

维修保养信息显示例

维修保养不可缺少的准确信息 机器信息显示功能

- 在必要的时候只显示必要的维修保养信息
- 能及早检测电气系统异常并自动显示的自我诊断功能
- 方便对机器工作状态进行检查的服务诊断功能
- 对没有再现性的故障也能进行确认的故障来历记忆功能

提高安全性、易于维护 机体上部维修保养

确保工作人员在对发动机室进行维护时的作业空间。降低台阶，便于上下，作业姿势舒适，不用弯腰。通过发动机罩的轻量化，易于开关。

以舒适的姿态点检、维护 地上维修保养

需进行日常检修、定期维修保养的部位，大多设定在触手可及的地方。



台阶/扶手



油水分离一体型燃料滤芯/液压油滤芯



左侧



右侧

水箱散热器等冷却设备可触手可及的设计。

- 1 液压油滤芯
- 2 油水分离一体型燃料滤芯
- 3 液泵泄放滤芯
- 4 先导油滤芯

缩短作业时间 便于清扫



履带梁

便于除去泥土的单面斜坡设计。

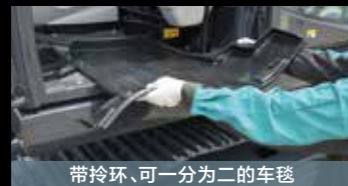

带铃环、可一分为二的车毯

可拆卸式。车毯下有排水口。



发动机机油底盒

可拆卸式。车毯下有排水口。

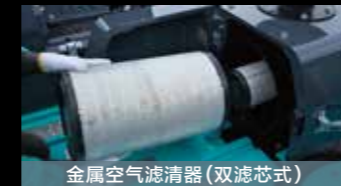

金属空气滤清器(双滤芯式)

便捷顺畅 驾驶室内部的点检

无需工具，可直接拆卸内外气滤芯。



空调滤芯

支撑高耐久的预防保护 “探望系统”

“探望”是通过互联网远程确认现场状况，进行工作管理的系统。通过对维修保养等信息的灵活运用，可降低机械故障风险，确保耐久品质。此外，还可定期实施预防性维护，通过检修降低作业损耗。



■ 整机尺寸

单位:mm

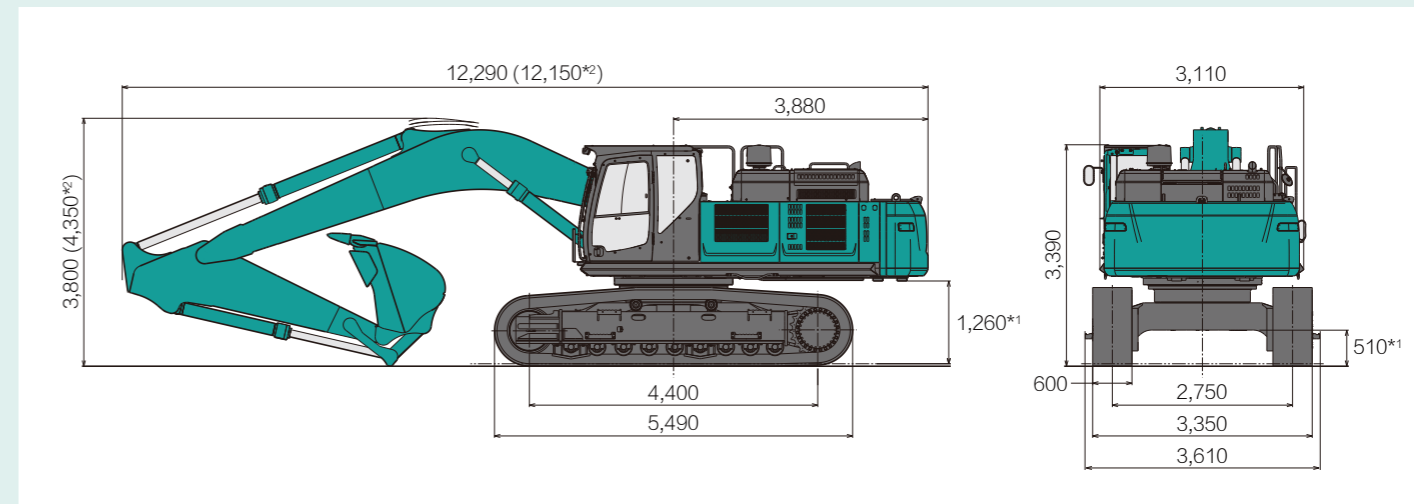

标准3.0m小臂。*1记号表示不包括履带板突出部分。*2 ME3.0m小臂式样。

■ 工作范围

单位:mm

大臂	标准7.0m大臂	可选6.5m ME大臂	
小臂	标准3.0m小臂	可选3.0m ME小臂	可选2.6m ME小臂
a - 最大挖掘半径	11,690	11,600	11,250
a' - 地面最大挖掘半径	11,460	11,370	11,010
b - 最大挖掘深度*	7,370	7,290	6,820
c - 最大挖掘高度*	10,850	10,690	11,120
d - 最大倾侧高度*	7,490	7,010	7,180
e - 最小倾侧高度*	3,220	2,540	3,070
f - 最大垂直挖掘深度*	5,490	5,880	6,090
g - 最小前端回转半径	5,310	5,100	4,960
h - 8英尺平坦地面挖掘深度*	7,210	7,080	6,660
i - 水平挖掘距离	5,130	4,670	3,870
标准挖斗容量 (ISO7451)	2.8m ³	3.2m ³	3.4m ³

*不包括履带板突出部分。

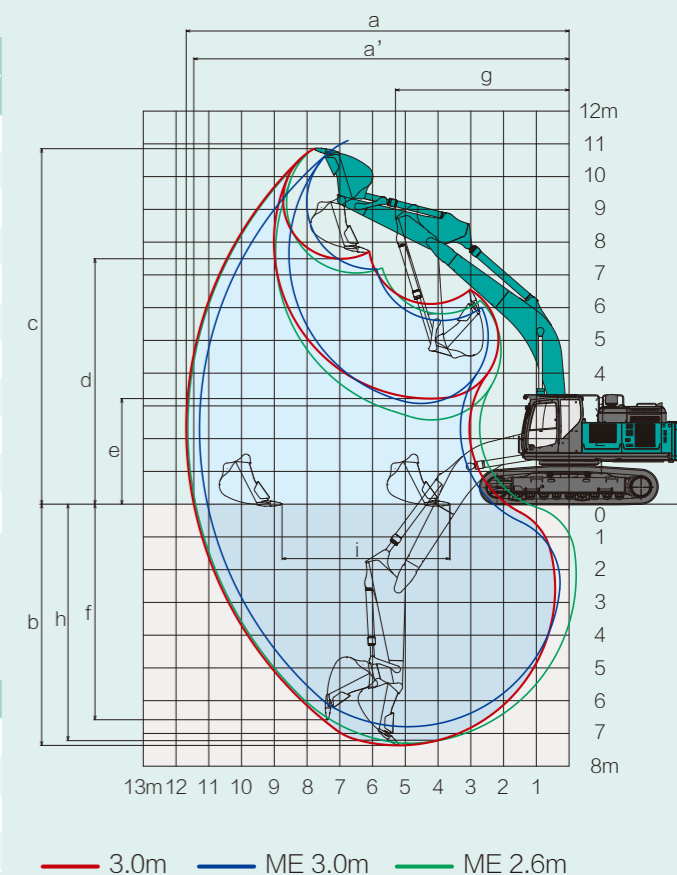

■ 操作重量与接地压

形态		标准等高齿履带	可选ME等高齿履带
接地压	600mmHD履带(双齿) kPa{kgf/cm ² }	91 {0.93}	92 {0.94}
	800mmHD履带(三齿) kPa{kgf/cm ² }	70 {0.71}	71 {0.71}
操作重量	600mmHD履带(双齿) kg	53,000	53,600
	800mmHD履带(三齿) kg	54,100	54,900

在装标准3.0m小臂、挖斗(2.8m³)时。

■ 反铲挖斗

用途		标准作业	标准作业	标准作业	标准作业
标准挖斗容量	ISO标准 m ³	2.5	2.8	3.2	3.4
挖斗宽度或切面	带侧边齿 mm	1,820	1,820	1,880	1,880
	不带侧边齿 mm	1,700	1,860	1,760	1,860
斗齿数		5	5	5	5
挖斗重量	kg	2,850	2,710	2,850	3,040
配置	标准小臂	○	○	-	-
	可选ME小臂	-	-	○	○